

# PRISLISTA 2023

## Inomgårdutrustning



Innehåll:	Flik:
Lagringssilo .....	5:1
Utbytesbehållare, lagringssilo ...	5:2
Lufttät silo.....	6:1
Utbytesbehållare, lufttät silo .....	6:2
Fodersilo.....	7:1
Påfyllnadssrör .....	7:2
Högtrycksfläktar .....	8:1
Luftningsspjut .....	9:1
Pelartorkssystem .....	9:1

Din specialist på

**Fönster, Dörrar och SAMLE Silos**



## LAGRINGSSILO

Modell	Vikt (kg)	Antal sidor	Höjd (m)	Diameter (m)	Rymd ca m <sup>3</sup>	Rymd ca x ton korn	Pris
306	225	6	2,92	2,5	14	10	10323,-
308	300	8	2,92	3,3	25	18	13590,-
310	375	10	2,92	4,0	37	26	16917,-
312	450	12	2,92	4,8	53	37	20314,-
314	525	14	2,92	5,6	72	50	23653,-
316	600	16	2,92	6,4	97	68	26867,-
406	300	6	4,00	2,5	19	13	13218,-
408	400	8	4,00	3,3	34	24	17401,-
410	500	10	4,00	4,0	50	35	21824,-
412	600	12	4,00	4,8	72	50	25599,-
414	700	14	4,00	5,6	98	69	29463,-
416	800	16	4,00	6,4	133	93	35980,-
506	360	6	4,90	2,5	24	17	15690,-
508	480	8	4,90	3,3	42	30	20586,-
510	600	10	4,90	4,0	62	43	25776,-
512	720	12	4,90	4,8	89	62	30908,-
514	840	14	4,90	5,6	121	85	38399,-
516	960	16	4,90	6,4	163	114	43590,-
606	450	6	6,00	2,5	29	20	19902,-
608	600	8	6,00	3,3	51	35	25948,-
610	740	10	6,00	4,0	75	52	32907,-
612	900	12	6,00	4,8	109	76	39437,-
614	1390	14	6,00	5,6	148	104	58961,-
616	1600	16	6,00	6,4	199	140	67443,-

Storlekar utanför prislstan offereras på begäran.

Högtrycksfläkt för genomluftning 5,5 kw, 2800 rpm. inkl. snabbkoppling.... (B750 (T-378/1/D)) .....  
 "Tryck på knappen klar"

Offert

Tömningslucka typ 1 kombinerad skruv- och spjälltömning..... 1315,-  
 Tömningslucka typ 3 för skruv..... 758,-  
 Silotermometer, 1,8 meter lång med provuttagare..... 509,-

Frakt och moms tillkommer.

För mer produktinformation, se broschyr.

Med reservation för konstruktionsändring.

Y-TE AB  
 EKARP 48  
 SE-274 92 SKURUP

0411-53 69 00  
 info@y-te.se  
 www.y-te.se

Vatnr: SE556523769901  
 Sparbanken Skåne:  
 Bankgiro 354-9540



## UTBYTESBEHÅLLARE till SAMLE LAGRINGSSILO

Modell	Vikt (kg)	Antal sidor	Till höjd (m)	Diameter (m)	Rymd ca m <sup>3</sup>	Rymd ca x ton korn	Pris
306	5	6	2,92	2,5	14	10	3165,-
308	7	8	2,92	3,3	25	18	3818,-
310	8	10	2,92	4,0	37	26	4308,-
312	10	12	2,92	4,8	53	37	4728,-
314	11	14	2,92	5,6	72	50	5475,-
316	12	16	2,92	6,4	97	68	6042,-
406		6	4,00	2,5	19	13	Se 506
408		8	4,00	3,3	34	24	Se 508
410		10	4,00	4,0	50	35	Se 510
412		12	4,00	4,8	72	50	Se 512
414		14	4,00	5,6	98	69	Se 514
416		16	4,00	6,4	133	93	Se 516
506	10	6	4,90	2,5	24	17	4350,-
508	10	8	4,90	3,3	42	30	5073,-
510	12	10	4,90	4,0	62	43	5862,-
512	14	12	4,90	4,8	89	62	6573,-
514	16	14	4,90	5,6	121	85	7446,-
516	19	16	4,90	6,4	163	114	8157,-
606	9	6	6,00	2,5	29	20	4863,-
608	11	8	6,00	3,3	51	35	5694,-
610	14	10	6,00	4,0	75	52	6693,-
612	16	12	6,00	4,8	109	76	7749,-
614	18	14	6,00	5,6	148	104	8682,-
616	20	16	6,00	6,4	199	140	9579,-

Storlekar utanför prislistan offereras på begäran.



## LUFTTÄT SILO

Modell	Vikt (kg)	Antal sidor	Höjd (m)	Diameter (m)	Rymd ca m <sup>3</sup> upphöjd kon	Rymd ca m <sup>3</sup> nersänkt kon	Pris
306	250	6	2,92	2,5	11	15	36786,-
308	340	8	2,92	3,3	19	29	46704,-
310	425	10	2,92	4,0	28	47	57223,-
312	475	12	2,92	4,8	36	72	67801,-
314	550	14	2,92	5,6	45	103	79342,-
316	625	16	2,92	6,4	53	141	90522,-
406	350	6	4,00	2,5	16	20	40873,-
408	450	8	4,00	3,3	28	37	52775,-
410	550	10	4,00	4,0	41	61	63714,-
412	650	12	4,00	4,8	55	91	75736,-
414	750	14	4,00	5,6	71	129	85232,-
416	875	16	4,00	6,4	87	176	99297,-
506	400	6	4,90	2,5	20	24	44900,-
508	550	8	4,90	3,3	35	44	56862,-
510	650	10	4,90	4,0	52	72	70266,-
512	800	12	4,90	4,8	72	108	83369,-
514	900	14	4,90	5,6	93	151	100259,-
516	1000	16	4,90	6,4	116	205	114083,-
606	450	6	6,00	2,5	25	29	50190,-
608	650	8	6,00	3,3	44	53	64375,-
610	830	10	6,00	4,0	66	86	79162,-
612	995	12	6,00	4,8	92	127	93767,-
614	1500	14	6,00	5,6	120	178	124302,-
616	1700	16	6,00	6,4	151	240	141554,-

Ovanstående priser gäller **komplett byggsats** "LUFTTÄT" SAMLE-SILO inkl. formmaterial till konisk botten exkl. sand och cement.

### Tillbehör

2 stycken träreglar 95x45 inklusive bultar. 2842,-  
150 mm till STOS. Siliconpatron, grövre rep.

Frakt och moms tillkommer.

För mer produktinformation, se broschyr.

Med reservation för konstruktionsändring.



## UTBYTESBEHÅLLARE till LUFTTÄT SILO

Modell	Vikt (kg)	Antal sidor	Höjd (m)	Diameter (m)	Rymd ca m <sup>3</sup> upphöjd kon	Rymd ca m <sup>3</sup> nersänkt kon	Pris
306	39	6	2,92	2,5	11	15	27635,-
308	47	8	2,92	3,3	19	29	33923,-
310	78	10	2,92	4,0	28	47	41005,-
312	102	12	2,92	4,8	36	72	48020,-
314	125	14	2,92	5,6	45	103	56283,-
316	159	16	2,92	6,4	53	141	63985,-
406	46	6	4,00	2,5	16	20	29505,-
408	68	8	4,00	3,3	28	37	36190,-
410	90	10	4,00	4,0	41	61	43500,-
412	117	12	4,00	4,8	55	91	51233,-
414	160	14	4,00	5,6	71	129	60070,-
416	191	16	4,00	6,4	87	176	68313,-
506	54	6	4,90	2,5	20	24	30600,-
508	77	8	4,90	3,3	35	44	37528,-
510	104	10	4,90	4,0	52	72	45373,-
512	132	12	4,90	4,8	72	108	53213,-
514	154	14	4,90	5,6	93	151	62433,-
516	200	16	4,90	6,4	116	205	70628,-
606	60	6	6,00	2,5	25	29	32153,-
608	86	8	6,00	3,3	44	53	39648,-
610	116	10	6,00	4,0	66	86	48050,-
612	146	12	6,00	4,8	92	127	56323,-
614	180	14	6,00	5,6	120	178	65293,-
616	229	16	6,00	6,4	151	240	74445,-

Storlekar utanför prislistan offereras på begäran.



## FODERSILO

Volym		Ingår:	Takduk	Pris
2,5 m <sup>3</sup>	Krossilo	400 mm spjäll & takduk	A	6424,-
3,0 m <sup>3</sup>		250 mm spjäll & takduk	A	5390,-
6,5 m <sup>3</sup>		250 mm spjäll & takduk	A	6384,-
8,0 m <sup>3</sup>	Alt. 1 1500x1500 H=4250 mm	250 mm spjäll & takduk	A	7465,-
8,0 m <sup>3</sup>	Alt. 2 2200x2200 H=2600 mm	400 mm spjäll & takduk	B	8275,-
13,0 m <sup>3</sup>		400 mm spjäll & takduk	B	9103,-
18,0 m <sup>3</sup>		400 mm spjäll & takduk	C	10965,-
25,0 m <sup>3</sup>		400 mm spjäll & takduk	C	14436,-

Andra mått och storlekar offereras på begäran.

### Tillbehör

Skruvlåda inkl. slangklämmor. 250-400 mm. 0, 22, 45 grader.....	3492,-
Separat spjäll 25 cm.....	1436,-
Separat spjäll 40 cm.....	1725,-
Slangklämma 25 cm.....	78,-
Slangklämma 40 cm.....	108,-
Luftgenomsläpplig takduk A 1900x1900 mm.....	937,-
Luftgenomsläpplig takduk B 2600x2600 mm.....	1013,-
Luftgenomsläpplig takduk C 3000x3000 mm.....	1208,-

Frakt och moms tillkommer.

För mer produktinformation, se broschyr.

Med reservation för konstruktionsändring.

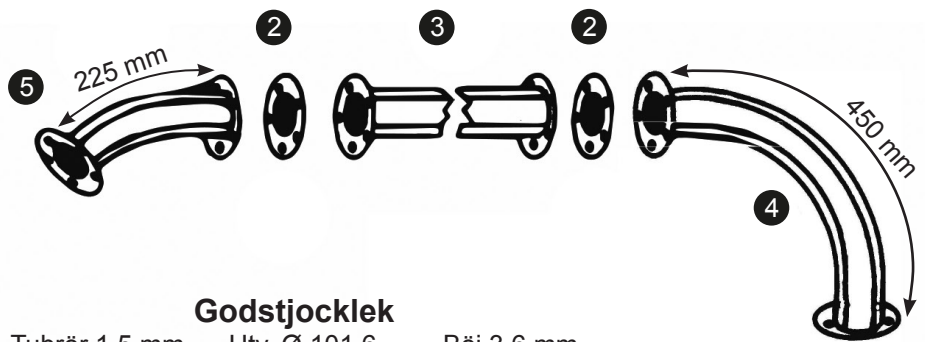
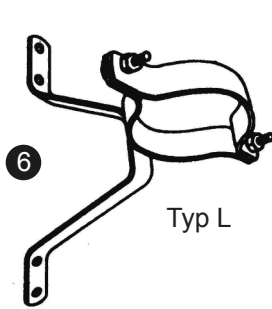

## Godstjocklek

Tubrör 1,5 mm    Utv. Ø 101,6    Böj 3,6 mm

### Undvik lutande ledning

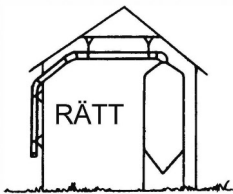

Best. nr.	Det. nr.	Benämning	Pris
ST0,15	1	Startrör 0,15 m med KKV och fläns	512,-
ST 0,5	1	Startrör 0,5 m med KKV och fläns	567,-
ST 1	1	Startrör 1 m med KKV och fläns	659,-
ST 2	1	Startrör 2 m med KKV och fläns	847,-
ST 3	1	Startrör 3 m med KKV och fläns	1024,-
TR 0,5	3	Transportör 0,5 m med fläns	399,-
TR 1	3	Transportör 1 m med fläns	435,-
TR 2	3	Transportör 2 m med fläns	613,-
TR 3	3	Transportör 3 m med fläns	843,-
BÖ 30	5	Rörböj 30° med fläns, radie 235°	433,-
BÖ 45	5	Rörböj 45° med fläns, radie 235°	531,-
BÖ 90	4	Rörböj 90° med fläns, radie 235°	703,-
VÄL	6	Väggfäste längsgående	233,-
VÄT	-	Väggfäste tvärgående	233,-
GP	2	Gummipackning	37,-
Skarv	8	Skarvmanschett (flänsfri skarvning)	513,-
SK10	-	Slangklämma 100 mm	27,-
LÖF	-	Lös rörfläns för svets (ej galvad)	51,-
SK	-	Skruvsats för rörfläns	12,-

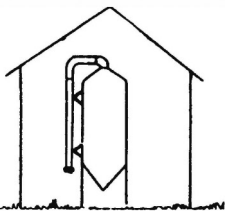
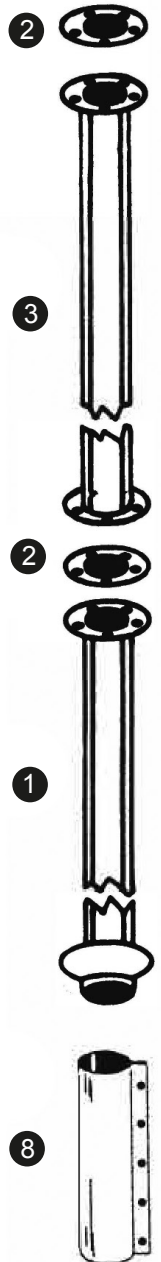

### Komplett grundsats påfyllnadsrör enligt vidstående bild.

6,5 m <sup>3</sup> 8 alt. 1	8 alt. 2 13 m <sup>3</sup>	18 m <sup>3</sup>	25 m <sup>3</sup>
2942,-	3030,-	3121,-	3322,-



Rördetaljerna levereras i varmgalvaniserat utförande.





Andra längder och kombinationer offereras på begäran

Frakt och moms tillkommer.

För mer produktinformation, se broschyr.

Med reservation för konstruktionsändring.

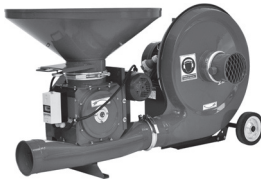
Sug- och tryckfläktar för effektivt arbete både hemma på gården och ute på fältet.  
 Transporterar spannmål och andra grödor i 160 mm rörsystem.  
 Finns som standard från 5,5 kW till 37 kW, samt för traktormontage.  
 Levereras "tryck-på-knappen-klar".

	Modell	Beskrivning	Ton/tim H 3m L10m	Pris
	<b>B750</b> (T-378/1/D)	5,5 kW (7,5 hk)		<b>19990,-</b>
	<b>B1000</b> (T-378/2/D)	7,5 kW (10 hk)		<b>22104,-</b>
	<b>T750IN</b> (T-378/1)	5,5 kW (7,5 hk) med injektor och tratt	5,5	<b>25940,-</b>
	<b>T1000IN</b> (T-378/2)	7,5 kW (10 hk) med injektor och tratt	7,1	<b>28184,-</b>
	<b>Injektor</b>	Injektor till B750		<b>3700,-</b>
	<b>Injektor</b>	Injektor till B1000		<b>3836,-</b>
	<b>Tratt</b>	Rödmålad		<b>2250,-</b>
	<b>T1000-2</b> (T-207/3/T)	7,5 kW (10 hk) med cellhjulsmatare och tratt	10,0	<b>67610,-</b>
	<b>T1500</b> (T-207/1/T)	11 kW (15 hk) med cellhjulsmatare och tratt	17,0	<b>72650,-</b>
	<b>T2000</b> (T-207/2/T)	15 kW (20 hk) med cellhjulsmatare och tratt	20,0	<b>76790,-</b>
		Modellerna ovan har hjulställning och stödben. Levereras "tryck-på-knappen-klara" dvs med man. Y/D start, motorskydd, 10 m gummikabel och CE-handske.		
	<b>S1000-1</b> (T-207)	Sug- & Tryck 7,5 kW (10 hk) Direktdrift	5,0	<b>50490,-</b>
	<b>S1000-2</b> (T-207/3)	Sug- & Tryck 7,5 kW (10 hk) Remdrift	6,5	<b>70626,-</b>
	<b>S1500</b> (T-207/1)	Sug- & Tryck 11 kW (15 hk)	9,7	<b>76746,-</b>
	<b>S2000</b> (T-207/2)	Sug- & Tryck 15 kW (20 hk)	14,5	<b>80844,-</b>
	<b>S3000</b> (T-450)	Sug- & Tryck 22 kW (30 hk)	18,0	<b>189436,-</b>
	<b>S5000</b> (T-449/2)	Sug- & Tryck 37 kW (50 hk)	25,0	<b>232600,-</b>
		S-modellen levereras med hjulställning, sugmunstycke & luftregulering. Levereras "tryck-på-knappen-klara" dvs med man Y/D-start, motorskydd 10 met gummikabel och CE-handske. (sugslang ingår ej)		
	<b>S3000L</b> (T-450/1)	Sug- & Tryck för traktordrift 3-punktsupphängd	19,0	<b>134544,-</b>
	<b>S5000L</b> (T-449)	Sug- & Tryck för traktordrift 3-punktsupphängd	25,0	<b>186160,-</b>
	<b>S5000T</b> (T-449/1)	Sug- & Tryck för traktordrift trailermodell**	25,0	<b>197420,-</b>
	<b>S7500T</b> (T-470)	Sug- & Tryck för traktordrift trailermodell**	35,0	<b>235860,-</b>
	<b>S9000T</b> (T-480)	Sug- & Tryck för traktordrift trailermodell**	43,5	<b>283716,-</b>
		Levereras med sugmunstycke & luftreglering (PTO-axel & sugslang ingår ej) ** Svängbar lastutrustning ingår till S5000T, S7500T och S9000T		
	<b>Tillbehör</b>			
		Pur H Sugslang Ø 160mm		<b>1044,-/löpm.</b>
		PTO-axel		<b>Offert</b>
		Cyklon galvaniserad		<b>Offert</b>
		Transportrör ok 160 mm (rör, böjar och kopplingar)		<b>Offert</b>

Frakt, embalage och moms tillkommer.

För mer produktinformation, se broschyr.





## LUFTNINGSSPJUT

Lagervara

Artikel	Pris
<b>Komplett Luftningsspjut</b> (tot 2,6 m) med fläkt, rör och handtag (Spannmål, Ø 3 mm)	8293,-
<b>Komplett Luftningsspjut</b> (tot 2,6 m) med fläkt, rör och handtag ( <i>Raps &amp; småfröer</i> , Ø 1,7 mm)	8581,-
Separat <b>Fläkt</b> till Luftningsspjut: 1-fas (230 V), 0,12 kW, 680 m <sup>3</sup> /tim, 53 mmvp	5340,-
Separat <b>Rör</b> (2,3 m) till Luftningsspjut (Spannmål, Ø 3 mm)	3298,-
Separat <b>Rör</b> (2,3 m) till Luftningsspjut ( <i>Raps och småfröer</i> , Ø 1,7 mm)	3626,-
Separat <b>Handtag</b> till Luftningsspjut	840,-



## PELARTORKSYSTEM

Lagervara

Artikel	Grundhöjd	Diameter topp	Diameter botten	Pris
<b>Pelare P2</b>	3,0 meter	6"	10"	2560,-
Förhöjning 1,8 meter med koppling				637,-
<b>Pelare P3</b>	4,85 meter	8"	12"	4593,-
Förhöjning 1,8 meter med koppling				862,-

Artikel	kW	m <sup>3</sup> /tim	mmvp	Antal faser	Pris
<b>Fläkt F2</b>	1,1	2062	160	1	9085,-
<b>Fläkt F3</b>	2,2	2873	165	3	13411,-

 Reservdelar, kompletteringar - **Begär offert**

## ÖVRIGT

Lagervara

Artikel	Pris
<b>SAMLE</b> silotermometer/provuttagare längd 1,8 meter	509,-