

PRISLISTA 2026

Inomgårdsutrustning



Innehåll:	Flik:
Lagringssilo	5:1
Utbytesbehållare, lagringssilo ...	5:2
Lufttät silo.....	6:1
Utbytesbehållare, lufttät silo	6:2
Fodersilo.....	7:1
Påfyllnadssrör	7:2
Rullkantsrör	7:3
Högtrycksfläktar	8:1
Luftningsspjut	9:1
Pelartorkssystem	9:1
Martin Lishman	9:1
Övrigt	9:1

Din specialist på

Fönster, Dörrar och SAMLE Silos

Mer info på www.samle.se

LAGRINGSSILO

Modell	Vikt (kg)	Antal sidor	Höjd (m)	Diameter (m)	Rymd ca m ³	Rymd ca x ton korn	Pris
306	225	6	2,92	2,5	14	10	11447,-
308	300	8	2,92	3,3	25	18	14696,-
310	375	10	2,92	4,0	37	26	18354,-
312	450	12	2,92	4,8	53	37	21603,-
314	525	14	2,92	5,6	72	50	25126,-
316	600	16	2,92	6,4	97	68	28648,-
406	300	6	4,00	2,5	19	13	16155,-
408	400	8	4,00	3,3	34	24	21112,-
410	500	10	4,00	4,0	50	35	26294,-
412	600	12	4,00	4,8	72	50	30662,-
414	700	14	4,00	5,6	98	69	35349,-
416	800	16	4,00	6,4	133	93	41944,-
506	360	6	4,90	2,5	24	17	18567,-
508	480	8	4,90	3,3	42	30	24329,-
510	600	10	4,90	4,0	62	43	30315,-
512	720	12	4,90	4,8	89	62	35487,-
514	840	14	4,90	5,6	121	85	43740,-
516	960	16	4,90	6,4	163	114	49956,-
606	450	6	6,00	2,5	29	20	24694,-
608	600	8	6,00	3,3	51	35	32283,-
610	740	10	6,00	4,0	75	52	39036,-
612	900	12	6,00	4,8	109	76	47639,-
614	1390	14	6,00	5,6	148	104	70184,-
616	1600	16	6,00	6,4	199	140	79502,-

Storlekar utanför prislistan offereras på begäran.

Högtrycksfläkt för genomluftning 5,5 kw, 2800 rpm. inkl. snabbkoppling.... (B750 (T-378/1/D))	19990,-
"Tryck på knappen klar"	
Tömningslucka typ 1 kombinerad skruv- och spjälltömning.....	1315,-
Tömningslucka typ 3 för skruv.....	758,-

Frakt och moms tillkommer.

För mer produktinformation, se broschyr.

Med reservation för konstruktionsändring.

Mer info på www.samle.se



UTBYTESBEHÅLLARE till SAMLE LAGRINGSSILO

Modell	Vikt (kg)	Antal sidor	Till höjd (m)	Diameter (m)	Rymd ca m ³	Rymd ca x ton korn	Pris
306	5	6	2,92	2,5	14	10	3999,-
308	7	8	2,92	3,3	25	18	4986,-
310	8	10	2,92	4,0	37	26	5808,-
312	10	12	2,92	4,8	53	37	6468,-
314	11	14	2,92	5,6	72	50	7455,-
316	12	16	2,92	6,4	97	68	8442,-
406		6	4,00	2,5	19	13	Se 506
408		8	4,00	3,3	34	24	Se 508
410		10	4,00	4,0	50	35	Se 510
412		12	4,00	4,8	72	50	Se 512
414		14	4,00	5,6	98	69	Se 514
416		16	4,00	6,4	133	93	Se 516
506	10	6	4,90	2,5	24	17	5967,-
508	10	8	4,90	3,3	42	30	7449,-
510	12	10	4,90	4,0	62	43	9201,-
512	14	12	4,90	4,8	89	62	9975,-
514	16	14	4,90	5,6	121	85	11133,-
516	19	16	4,90	6,4	163	114	12687,-
606	9	6	6,00	2,5	29	20	7554,-
608	11	8	6,00	3,3	51	35	9306,-
610	14	10	6,00	4,0	75	52	10056,-
612	16	12	6,00	4,8	109	76	13026,-
614	18	14	6,00	5,6	148	104	14613,-
616	20	16	6,00	6,4	199	140	15837,-

Storlekar utanför prislistan offereras på begäran.

Frakt och moms tillkommer.

För mer produktinformation, se broschyr.

Med reservation för konstruktionsändring.

Mer info på www.samle.se



LUFTTÄT SILO

Modell (LUB)	Vikt (Kg)	Antal sidor	Höjd (m)	Diameter (m)	Rymd ca m ³ upphöjd kon	Rymd ca m ³ nersänkt kon	Pris
306	250	6	2,92	2,5	11	15	36786,-
308	340	8	2,92	3,3	19	29	46704,-
310	425	10	2,92	4,0	28	47	57223,-
312	475	12	2,92	4,8	36	72	67801,-
314	550	14	2,92	5,6	45	103	79342,-
316	625	16	2,92	6,4	53	141	90522,-
406	350	6	4,00	2,5	16	20	40873,-
408	450	8	4,00	3,3	28	37	52775,-
410	550	10	4,00	4,0	41	61	63714,-
412	650	12	4,00	4,8	55	91	75736,-
414	750	14	4,00	5,6	71	129	85232,-
416	875	16	4,00	6,4	87	176	99297,-
506	400	6	4,90	2,5	20	24	44900,-
508	550	8	4,90	3,3	35	44	56862,-
510	650	10	4,90	4,0	52	72	70266,-
512	800	12	4,90	4,8	72	108	83369,-
514	900	14	4,90	5,6	93	151	100259,-
516	1000	16	4,90	6,4	116	205	114083,-
606	450	6	6,00	2,5	25	29	50190,-
608	650	8	6,00	3,3	44	53	64375,-
610	830	10	6,00	4,0	66	86	79162,-
612	995	12	6,00	4,8	92	127	93767,-
614	1500	14	6,00	5,6	120	178	124302,-
616	1700	16	6,00	6,4	151	240	141554,-

Ovanstående priser gäller **komplett byggsats** "LUFTTÄT" SAMLE-SILO inkl. formmaterial till konisk botten exkl. sand och cement.

Frakt och moms tillkommer.

För mer produktinformation, se broschyr.

Med reservation för konstruktionsändring.

Mer info på www.samle.se



UTBYTESBEHÅLLARE till LUFTTÄT SILO

Modell (LU)	Vikt (kg)	Antal sidor	Höjd (m)	Diameter (m)	Rymd ca m ³ upphöjd kon	Rymd ca m ³ nersänkt kon	Pris
306	39	6	2,92	2,5	11	15	33440,-
308	47	8	2,92	3,3	19	29	41048,-
310	78	10	2,92	4,0	28	47	49618,-
312	102	12	2,92	4,8	36	72	58102,-
314	125	14	2,92	5,6	45	103	68102,-
316	159	16	2,92	6,4	53	141	77422,-
406	46	6	4,00	2,5	16	20	35702,-
408	68	8	4,00	3,3	28	37	43788,-
410	90	10	4,00	4,0	41	61	52635,-
412	117	12	4,00	4,8	55	91	61990,-
414	160	14	4,00	5,6	71	129	72685,-
416	191	16	4,00	6,4	87	176	82658,-
506	54	6	4,90	2,5	20	24	37028,-
508	77	8	4,90	3,3	35	44	45408,-
510	104	10	4,90	4,0	52	72	54903,-
512	132	12	4,90	4,8	72	108	64388,-
514	154	14	4,90	5,6	93	151	75542,-
516	200	16	4,90	6,4	116	205	85460,-
606	60	6	6,00	2,5	25	29	38902,-
608	86	8	6,00	3,3	44	53	47972,-
610	116	10	6,00	4,0	66	86	58142,-
612	146	12	6,00	4,8	92	127	68150,-
614	180	14	6,00	5,6	120	178	79005,-
616	229	16	6,00	6,4	151	240	90077,-

Storlekar utanför prislistan offereras på begäran.

Frakt och moms tillkommer.

För mer produktinformation, se broschyr.

Med reservation för konstruktionsändring.

Mer info på www.samle.se



FODERSILO

Andra mått och storlekar offereras på begäran.

Volym	Säckens mått *)	Ingår:	Takduk	Pris
2,5 m ³	Krossilo, 1000x1000x3500 mm	400 mm spjäll & takduk	A	7884,-
3,0 m ³	1500x1500x2300 mm	250 mm spjäll & takduk	A	6676,-
6,5 m ³	1500x1500x3500 mm	250 mm spjäll & takduk	A	7978,-
8,0 m ³	Alt. 1 1500x1500 H=4250 mm	250 mm spjäll & takduk	A	9412,-
8,0 m ³	Alt. 2 2200x2200 H=2600 mm	400 mm spjäll & takduk	B	10432,-
13,0 m ³	2200x2200x3600 mm	400 mm spjäll & takduk	B	11784,-
18,0 m ³	2600x2600x3900 mm	400 mm spjäll & takduk	C	15292,-
25,0 m ³	2600x2600x4900 mm	400 mm spjäll & takduk	C	19690,-

Säckens mått *) : Från ovkant rep till underkant spjäll, tom silo.

Övriga storlekar - Begär offert.

Tillbehör

Skruvlåda inkl. slangklämmor. 250-400 mm. 0, 22, 45 grader.....	4768,-
Separat spjäll 25 cm.....	1814,-
Separat spjäll 40 cm.....	2180,-
Slangklämma 25 cm.....	102,-
Slangklämma 40 cm.....	142,-
Luftgenomsläpplig takduk A 1900x1900 mm.....	1326,-
Luftgenomsläpplig takduk B 2600x2600 mm.....	1478,-
Luftgenomsläpplig takduk C 3000x3000 mm.....	1790,-

Frakt och moms tillkommer.

För mer produktinformation, se broschyr.

Med reservation för konstruktionsändring.

Mer info på www.samle.se

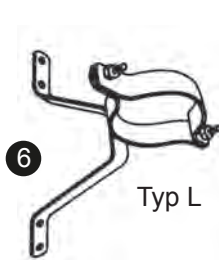

Typ L

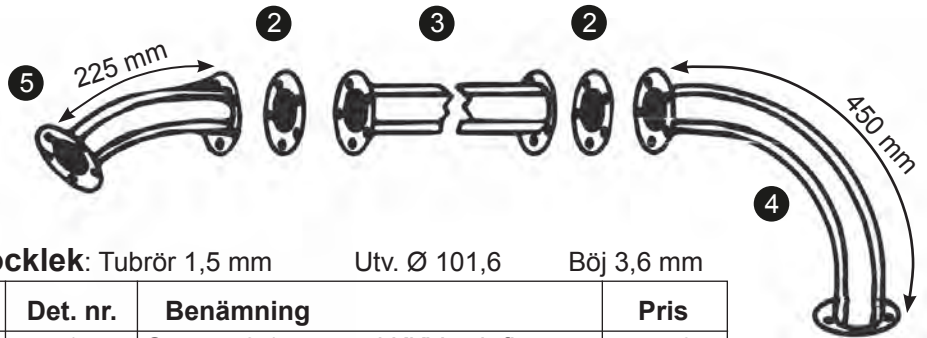

Godstjocklek: Tubrör 1,5 mm Utv. Ø 101,6 Böj 3,6 mm

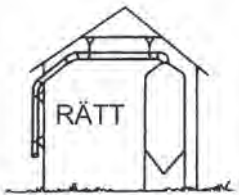
Undvik lutande ledning

Best. nr.	Det. nr.	Benämning	Pris
ST0,15	1	Startrör 0,15 m med KKV och fläns	543,-
ST 0,5	1	Startrör 0,5 m med KKV och fläns	601,-
ST 1	1	Startrör 1 m med KKV och fläns	699,-
ST 2	1	Startrör 2 m med KKV och fläns	898,-
ST 3	1	Startrör 3 m med KKV och fläns	1085,-
TR 0,5	3	Transportör 0,5 m med fläns	423,-
TR 1	3	Transportör 1 m med fläns	461,-
TR 2	3	Transportör 2 m med fläns	650,-
TR 3	3	Transportör 3 m med fläns	894,-
BÖ 30	5	Rörböj 30° med fläns, radie 235°	459,-
BÖ 45	5	Rörböj 45° med fläns, radie 235°	563,-
BÖ 90	4	Rörböj 90° med fläns, radie 235°	745,-
VÅL	6	Väggfäste längsgående	247,-
VÅT	-	Väggfäste tvärgående	247,-
GP	2	Gummipackning, EPDM, 5 hål.	46,-
3047	8	Skarvmanschett (flänsfri skarvning)	670,-
SK10	-	Slangklämma 100 mm	29,-
LÖF	-	Lös rörfläns för svets (ej galvad)	54,-
SK	-	Skrusats för rörfläns	15,-
ÖVD-6,5	9	2 st Rörböj 90° + 0,75 m transp.rör	1740,-
ÖVD-13	9	2 st Rörböj 90° + 1,25 m transp.rör	1867,-
ÖVD-25	9	2 st Rörböj 90° + 1,50 m transp.rör	1928,-
KKV	10	SKB koppling Hane, svart för svets	253,-
KKMR	11	SKB koppling Hona, galv, kompl.	2455,-

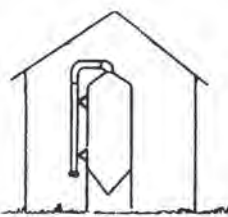
Komplett grundsats påfyllnadsrör enligt vidstående bild.

SP-3	3 m ³	3119,-
SP-6,5	6,5 m ³	3119,-
SP-8 Alt. 1	8 m ³	3119,-
SP-8 Alt. 2	8 m ³	3212,-
SP-13	13 m ³	3212,-
SP-18	18 m ³	3208,-
SP-25	25 m ³	3521,-



Rördetaljerna levereras i varmgalvaniserat utförande. Andra längder och kombinationer offereras på begäran

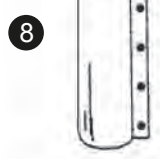
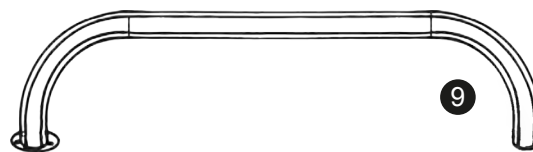

Frakt och moms tillkommer.

För mer produktinformation, se broschyr.

Med reservation för konstruktionsändring.

Best. nr.	Benämning	Pris
1. OKR0.3	Rör RK-160 0.3M t 1.00 Galv	276,-
1. OKR0.6	Rör RK-160 0.5M t 1.00 Galv	324,-
1. OKR1	Rör-RK-160 1.0M t 1.00 Galv	440,-
1. OKR2	Rör RK-160 2.0M t 1.00 Galv	690,-
2. OKT0.3	Rör RK-160 0.3 M Teleskopdel inkl. O-ring	383,-
3. OKB7	Böj RK-160 7° Radie 800 mm Galv	291,-
3. OKB15	Böj RK-160 15° Radie 480 mm Galv	340,-
3. OKB30	Böj RK-160 30° Radie 240 mm Galv	412,-
3. OKB45	Böj RK-160 45° Radie 240 mm Galv	550,-
3. OKB60	Böj RK-160 60° Radie 240 mm Galv	749,-
3. OKB90	Böj RK-160 90° Radie 240 mm Galv	1002,-
4. OKB45L	Böj RK-160 45G Radie 480 mm Galv	1094,-
4. OKB90L	Böj RK-160 90G Radie 480 mm Galv	2122,-
4. OKB90LM	Böj RK-160 90G R 480 mm Rödmålad, Lång ..	1760,-
5. OKH30	Hopsaml.Rör Rak+30G RK-160 T=1,0	1188,-
5. OKH45	Hopsaml.Rör 45+45G RK-160 T=1,0	1028,-
6. OKI	Insp.Rör RK-160 inkl. plugg 160 mm	921,-
7. OKP	Plastplugg 160 mm	120,-
8. VÄL160	Väggkonsol RK-160, längsgående väggfäst.....	274,-
8. VÄT160	Väggkonsol RK-160, tvärgående väggfäst.....	274,-
9. OKS160	RK-160 Snabbkoppling	198,-
9. OKS160K	RK-160 Snabbkoppling, Kraftig & ställbar	388,-
10. 616220	Knivspjäll RK-160 Otätat	1238,-
10. 616221	Knivspjäll RK-160 Tätat	1505,-
11. CYKLONR	Cyklon RK-160, rödmålad	3560,-
11. CYKLONR	Cyklon RK-160, för avrens, vfz	4542,-
12. TRATT	Tratt RK-160, rödmålad, för bl.a. injektor	1760,-
13. INJEKT	Injektor RK-160, till 7,5 kW fläkt, rödmålad	3830,-
13. INJEKTOR	Injektor RK-160, till 5,5 kW fläkt, rödmålad	3836,-

Vi lagerför Ø 160 mm som standardstorlekar. Ø 200 och Ø 250 mm, olika längder, tillbehör och kombinationer **offereras på begäran**.

Rördetaljerna är varmgalvaniserade
Godstjocklek = 1 mm.

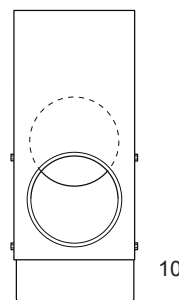
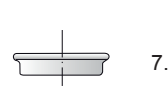
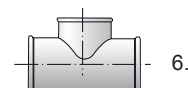
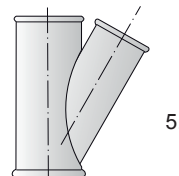
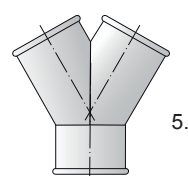
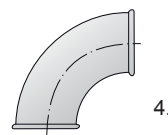
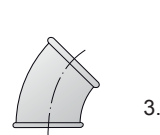

Vi har ett bredare sortiment utav tillbehör och olika dimensioner. Ring gärna och rådfråga oss!

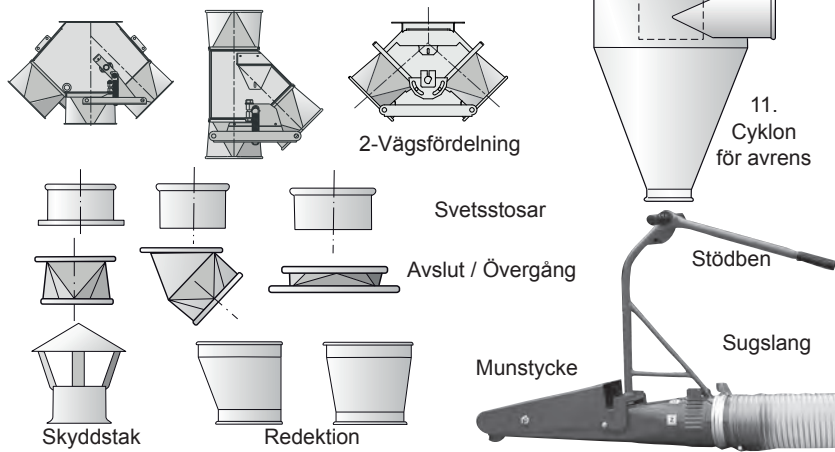





Frakt och moms tillkommer.

För mer produktinformation, se broschyr.

Med reservation för konstruktionsändring.

Mer info på www.samle.se

Sug- och tryckfläktar för effektivt arbete både hemma på gården och ute på fältet.
 Transporterar spannmål och andra grödor i 160 mm rörsystem.
 Finns som standard från 5,5 kW till 37 kW, samt för traktormontage.
 Levereras "tryck-på-knappen-klar".

	Modell	Beskrivning	Ton/tim H 3m L10m	Pris
	B750 (T-378/1/D)	5,5 kW (7,5 hk)		19990,-
	B1000 (T-378/2/D)	7,5 kW (10 hk)		22104,-
	T750IN (T-378/1)	5,5 kW (7,5 hk) med injektor och tratt	5,5	25940,-
	T1000IN (T-378/2)	7,5 kW (10 hk) med injektor och tratt	7,1	28184,-
	Injektor	Injektor till B750		3836,-
	Injektor	Injektor till B1000		3836,-
	Tratt	Rödmålad		1760,-
	T1000-2 (T-207/3/T)	7,5 kW (10 hk) med cellhjulsmatare och tratt	10,0	67610,-
	T1500 (T-207/1/T)	11 kW (15 hk) med cellhjulsmatare och tratt	17,0	72650,-
	T2000 (T-207/2/T)	15 kW (20 hk) med cellhjulsmatare och tratt	20,0	76790,-
	Modellerna ovan har hjulställning och stödben. Levereras "tryck-på-knappen-klara" dvs med man. Y/D start, motorskydd, 10 m gummikabel och CE-handske.			
	S1000-1 (T-207)	Sug- & Tryck 7,5 kW (10 hk) Direktdrift	5,0	50490,-
	S1000-2 (T-207/3)	Sug- & Tryck 7,5 kW (10 hk) Remdrift	6,5	70626,-
	S1500 (T-207/1)	Sug- & Tryck 11 kW (15 hk)	9,7	76746,-
	S2000 (T-207/2)	Sug- & Tryck 15 kW (20 hk)	14,5	80844,-
	S3000 (T-450)	Sug- & Tryck 22 kW (30 hk)	18,0	189436,-
	S5000 (T-449/2)	Sug- & Tryck 37 kW (50 hk)	25,0	232600,-
	S-modellen levereras med hjulställning, sugmunstycke & luftregulering. Levereras "tryck-på-knappen-klara" dvs med man Y/D-start, motorskydd 10 met gummikabel och CE-handske. (sugslang ingår ej)			
	S3000L (T-450/1)	Sug- & Tryck för traktordrift 3-punktsupphängd	19,0	134544,-
	S5000L (T-449)	Sug- & Tryck för traktordrift 3-punktsupphängd	25,0	186160,-
	S5000T (T-449/1)	Sug- & Tryck för traktordrift trailermodell**	25,0	197420,-
	S7500T (T-470)	Sug- & Tryck för traktordrift trailermodell**	35,0	235860,-
	S9000T (T-480)	Sug- & Tryck för traktordrift trailermodell**	43,5	283716,-
	Levereras med sugmunstycke & luftreglering (PTO-axel & sugslang ingår ej) ** Svängbar lastutrustning ingår till S5000T, S7500T och S9000T			
	Tillbehör			
		Pur H Sugslang Ø 160mm		1044,-/löpm.
		Cyklon		Se Flik 7:3
		Transportrör ok 160 mm (rör, böjar och kopplingar)		Se Flik 7:3

Frakt, embalage och moms tillkommer.

För mer produktinformation, se broschyr.

Mer info på www.samle.se

LUFTNINGSSPJUT

Lagervara

Artikel	Pris
Komplett Luftningsspjut (tot 2,6 m) med fläkt, rör och handtag (Spannmål, Ø 3 mm)	9872,-
Komplett Luftningsspjut (tot 2,6 m) med fläkt, rör och handtag (<i>Raps & småfröer</i> , Ø 1,7 mm)	10340,-
Separat Fläkt till Luftningsspjut: 1-fas (230 V), 0,12 kW, 680 m ³ /tim, 53 mmvp	5628,-
Separat Rör (2,3 m) till Luftningsspjut (Spannmål, Ø 3 mm)	3298,-
Separat Rör (2,3 m) till Luftningsspjut (<i>Raps och småfröer</i> , Ø 1,7 mm)	3728,-
Separat Handtag till Luftningsspjut	985,-



PELARTORKSYSTEM

Lagervara

Artikel	Grundhöjd	Diameter topp	Diameter botten	Pris
Pelare P2	3,0 meter	6"	10"	3742,-
Förhöjning 1,8 meter med koppling				1547,-
Pelare P3	4,85 meter	8"	12"	5728,-
Förhöjning 1,8 meter med koppling				1894,-

Artikel	kW	m ³ /tim	mmvp	Antal faser	Pris
Fläkt F2	1,1	2062	160	1	9885,-
Fläkt F3	2,2	2873	165	3	13411,-

 Reservdelar, kompletteringar - **Begär offert**

Övrigt / Martin Lishman

Artikel	Pris
POT/HYDPW4: Digital Hydrometer PW4 med Usb, inklusive korg och kedja.	22528,-
SOILSMPLR5001: Jordprovtagare spjut "Knopp"	1562,-
SOILSMPLR5006: Jordprovtagare spjut "Fotstöd"	2381,-
SOILSMPLR5012: Jordprovtagare spjut "Hammarhuvud"	5427,-
CQ/SHS: Provtagningspjut med enkelt huvud	2944,-
CQ/SCS: Provtagningspjut med fast kärna	3149,-
CQ/SCSSP: Provtagningspjut med lång kärna	3328,-

Frakt och moms tillkommer.

För mer produktinformation, se broschyr.

Med reservation för konstruktionsändring.